

LAVAMAT 54600

Стиральная машина-автомат

Инструкция по установке и эксплуатации



Уважаемая покупательница, уважаемый покупатель,

Пожалуйста, внимательно прочитайте настоящую инструкцию по эксплуатации и сохраните ее для получения необходимых справочных сведений в будущем.

Если машина перейдет к другому хозяину, передайте ему, пожалуйста, и эту инструкцию.

В тексте используются следующие символы:



Указания по технике безопасности

Предупреждение: Указания, направленные на обеспечение Вашей личной безопасности.

Внимание! Указания, направленные на предотвращение повреждений машины.



Рекомендации и практические советы



Информация по охране окружающей среды

Содержание

Инструкция по эксплуатации	5
Техника безопасности	5
Утилизация	7
Описание машины	8
Регулировочная панель	9
Обзор программ	10
Перед первой стиркой	12
Сортировка и подготовка белья	12
Проведение стирки	13
Открывание загрузочной дверцы и загрузка белья	13
Внесение моющего средства и средств для специальной обработки белья	13
Включение машины и установка программы	15
Изменение скорости отжима и программирование остановки полоскания	15
Установка дополнительных программ	16
ПРЕДВАРИТЕЛЬНАЯ СТИРКА	16
ZEITSPAREN	16
ДОПОЛНИТЕЛЬНОЕ ПОЛОСКАНИЕ Подключение и отключение ..	16
Программирование времени пуска	17
Запуск программы	18
Прекращение выполнения программы и дозагрузка белья	18
Цикл стирки окончен/Выемка белья	19
Устройство защиты против закрывания дверцы	20
Чистка и уход	20
Что делать, если....	22
Самостоятельное устранение мелких неполадок	22
Если результат стирки Вас не удовлетворил	25
Проведение экстренного слива	26
Насос для моющего раствора	27
Технические данные	28
Расходные параметры	29

Инструкции по установке и подключению	30
Указания по технике безопасности при установке	30
Установка машины	31
Транспортировка машины	31
Удаление транспортных креплений	31
Место установки	33
Выравнивание машины по высоте	34
Электрическое подключение	34
Подключение к водоснабжению	35
Подача воды	36
Слив воды	37
Гарантийные условия/Сервисные центры	39
Сервисная поддержка	43

Инструкция по эксплуатации



Техника безопасности

Перед первым вводом в эксплуатацию

- Прочитайте **“Инструкцию по установке и подключению”**.
- В случае доставки машины зимой при минусовой температуре: перед первым включением оставьте стиральную машину-автомат на 24 часа при комнатной температуре.

Правильная эксплуатация

- Стиральная машина-автомат предназначена только для стирки обычного белья в домашних условиях.
- Переконструирование и другие изменения в стиральной машине недопустимы по соображениям безопасности.
- Применяйте только те моющие и специальные средства, что предназначены для использования в бытовых стиральных машинах-автоматах.
- Белье не должно содержать никаких воспламеняющихся растворителей. Опасность взрыва!
- Не используйте стиральную машину-автомат для проведения химической чистки.
- Красящие или обесцвечивающие вещества могут быть использованы в стиральной машине-автомате только в случаях, когда их применение недвусмысленно разрешено изготовителем таких веществ. Мы не несем никакой ответственности за возможный ущерб.

Меры по безопасности детей

- Части упаковки необходимо держать вне досягаемости детей. Угроза душения!
- Дети часто не способны сознавать опасности, связанные с эксплуатацией электроприборов. Не оставляйте детей без присмотра рядом со стиральной машиной-автоматом.
- Следите за тем, чтобы дети или мелкие домашние животные не забирались в барабан стиральной машины-автомата. Это опасно для жизни!

Общие указания по технике безопасности

- Ремонт стиральной машины-автомата имеют право производить только квалифицированные специалисты.
- Никогда не включайте стиральную машину-автомат, если поврежден ее шнур питания или в случае, если ее регулировочная панель, рабочая поверхность или цокольная панель повреждены до такой степени, что открывается свободный доступ во внутреннее пространство машины.
- Перед проведением работ по чистке, уходу или техническому обслуживанию обязательно выключите стиральную машину-автомат. Кроме этого, выньте сетевой штекер из розетки, а при постоянном подключении, отключите выключатели линейных предохранителей на электрощите или полностью выверните винтовые предохранители.
- На время перерывов в эксплуатации машины отключайте ее от электрической сети и закрывайте водопроводный кран.
- Вынимая сетевой штекер из розетки, ни в коем случае не тяните за шнур, но всегда держитесь за штекер.
- Многоконтактные штепсельные разъемы, соединительные устройства и удлинительные шнуры использовать нельзя.
Может возникнуть пожар из-за перегрева!
- Не обливайте стиральную машину-автомат струей воды. Опасность поражения электротоком!
- При работе высокотемпературных программ стирки стекло загрузочной дверцы сильно нагревается. Не прикасайтесь к нему!
- Перед выполнением экстренного слива, перед прочисткой ловушки для посторонних предметов, а также перед экстренным открыванием загрузочной дверцы дайте моющему раствору остыть.
- Мелкие животные могут перегрызть электрические провода и водопроводные шланги. В этих случаях существует опасность поражения электротоком и опасность повреждения имущества водой! Держите мелких домашних животных подальше от стиральной машины-автомата.

Утилизация



Упаковочные материалы

Упаковочные материалы экологически безопасны и пригодны для вторичного использования. Синтетические части снабжены специальной маркировкой, например: >PE< для полиэтилена, >PS< для полистирола и др. Помещайте упаковочные материалы в соответствии с маркировкой в специальные контейнеры для сбора утиля, установленные местной коммунальной службой.



Старый прибор

Утилизируйте отслуживший прибор в соответствии с правилами утилизации, действующими в местности Вашего проживания.



Предупреждение! Обязательно выньте из розетки сетевой штекер отслужившего прибора. Обрежьте шнур питания и удалите его вместе со штекером. Замок загрузочной дверцы приведите в неисправное состояние. В этом случае играющие с машиной дети не смогут попасть в опасную для жизни ситуацию, запершись в машине.

Описание машины

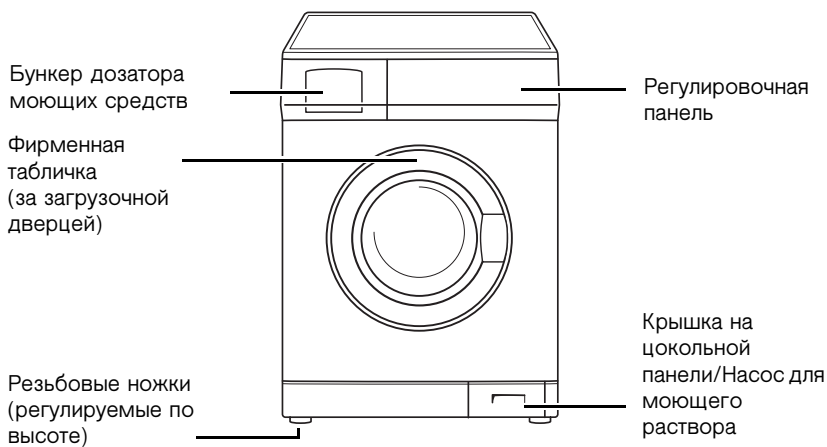

Регулировочная панель

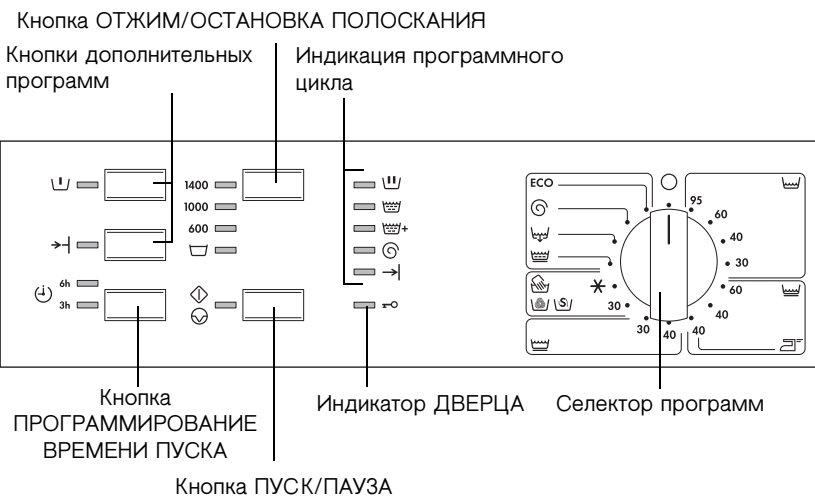











Обзор программ

Программа	макс. загрузка ¹⁾ (сухое белье)	Дополнительные программы		Скорость отжима			ПОЛОСКАНИЕ (ОСТАНОВКА)
		PREWASH (ПРЕДВАРИТЕЛЬНАЯ СТИРКА)	SHORT CYCLE (КОРОТКИЙ ЦИКЛ)	1400	1000	600	
ECO (ЭКОНОМИЯ ЭЛЕКТРОЭНЕРГИИ) ²⁾	5 кг	•		•	•	•	•
👑 (БЕЛОЕ/ЦВЕТНОЕ БЕЛЬЕ ИЗ ХЛОПКА И ЛЬНА) 95, 60, 40, 30	5 кг	•	•	•	•	•	•
👑 (БЕЛЬЕ, НЕ ТРЕБУЮЩЕЕ ОСОБОГО УХОДА) 60, 40	2,5 кг	•	•		•	•	•
☄️ (ЛЕГКАЯ ГЛАЖКА) 40	1 кг	•	•		•	•	•
👑 (ТОНКОЕ БЕЛЬЕ) 40, 30	2,5 кг	•	•		•	•	•
🐑 (ШЕРСТЬ) / 🧶 (ШЕЛК) 👤 (Ручная стирка) 30, ❄️ (Холодная стирка)	2 кг				•	•	•
👑 (ДЕЛИКАТНОЕ ПОЛОСКАНИЕ)	2,5 кг			•	•	•	•
🚰 (СЛИВ)							
🌀 (ОТЖИМ)	5 кг			•	•	•	



1) Ведро объемом 10 литров вмещает около 2,5 кг сухого белья (хлопок).

2) Параметры программ для испытаний в соответствии или с применением стандартов EN 60 456 и IEC 60 456 представлены в разделе "Расходные параметры".

Применение/Свойства	Символы по уходу за тканями ¹⁾
Энергоэкономичная программа стирки, выполняемая при 60 °С для слабо и средне загрязненного белого и цветного белья из хлопка или льна.	
Программа стирки для средне- и сильнозагрязненного белого и цветного белья из хлопка или льна.	
Программа для смешанных и синтетических тканей, не требующих особого ухода.	
Специальная программа стирки при 40 °С для стойких тканей, нуждающихся по окончании программы лишь в легком проглаживании, либо не требующих такового.	
Щадящая программа стирки для деликатных тканей, таких например, как нетканое полотно, микроволокон, синтетики, гардин (макс. загрузка 15-20 м ² гардин). В сочетании с функцией  (ОСТАНОВКА ПОЛОСКАНИЯ) применяется также к тканям с климатической мембраной, например, к одежде для пребывания на открытом воздухе.	
Особо щадящая программа для шерстяных и шелковых тканей, пригодных для машинной или ручной стирки.	
Отдельное полоскание (3 цикла полоскания, из бункера дозатора  подается жидкое средство для специальной обработки белья, выполняется отжим). Не подходит для шерсти. При загрузке тонкого белья и белья, не требующего особого ухода, устанавливайте пониженную скорость отжима.	
Слив воды после остановки полоскания.	
Слив воды и отжим, например после остановки полоскания или отдельный отжим выстиранного вручную белого/цветного белья из хлопка и льна. При загрузке тонкого белья, белья, не требующего особого ухода и тканей из шерсти устанавливайте пониженную скорость отжима.	

1) Цифрами на символах по уходу за тканями указывается максимальная температура тепловой обработки.

Перед первой стиркой

1. Откройте бункер дозатора моющих средств:
2. Влейте через него в стиральную машину-автомат около 1 литра воды.
В результате при очередном запуске программы емкость для моющего раствора закроется и нормально заработает экошлюз.
3. Чтобы удалить из барабана и емкости для моющего раствора загрязнения, обусловленные процессом производства на заводе-изготовителе, проведите первую стирку без белья.
Программа:  (БЕЛОЕ/ЦВЕТНОЕ БЕЛЬЕ ИЗ ХЛОПКА И ЛЬНА) 60, нажмите кнопку  (] (КОРОТКИЙ ЦИКЛ)), добавьте примерно 1/4 мерного стакана стирального порошка.

Сортировка и подготовка белья

Подготовка белья к стирке

- Освободите карманы. Удалите все посторонние предметы (например, монеты, конторские скрепки, гвозди и т.п.).
- Во избежание повреждения белья при стирке закройте застежки-молнии, застегните чехлы и наволочки.
- Колечки от гардин снимите или завяжите в сетку/мешочек.
- Деликатные и мелкие вещи, например, занавески, колготы, носки, носовые платки, стирайте в сетке или наволочке.

Внимание! Бюстгалтеры на косточках категорически запрещается стирать в стиральной машине. В противном случае косточки могут отделиться от белья и повредить машину.

Сортировка белья

- По цвету: белое и цветное белье стирайте отдельно. Иначе оно может полинять.
- По температуре, видам и обозначениям на этикетках.

Внимание! Текстильные изделия со значком  (Не стирать!) в стиральной машине-автомате стирать нельзя.

Проведение стирки

Открытие загрузочной дверцы и загрузка белья

1. Чтобы открыть загрузочную дверцу, потяните дверную ручку. Когда машина включена, индикаторы \rightarrow (ДВЕРЦА) и \diamond/\checkmark (ПУСК/ПАУЗА) показывают, можно ли открыть загрузочную дверцу:

Индикатор \rightarrow (ДВЕРЦА)	Индикатор \diamond/\checkmark (ПУСК/ПАУЗА)	Можно ли открыть дверцу?
мигает	мигает	да, через 2 минуты
горит	горит	нет, слишком высок уровень воды или слишком высока температура
отключен	мигает	да

2. Разверните белье и в расправленном виде заложите его в машину. Загружайте вперемешку крупные и мелкие вещи.

Внимание! Не защемляйте белье между загрузочной дверцей и резиновым уплотнением.

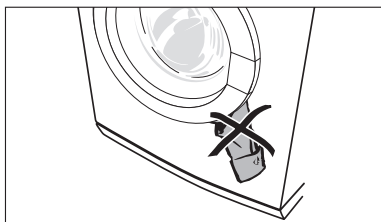

3. Плотно прижмите загрузочную дверцу. Замок должен защелкнуться.

Внесение моющего средства и средств для специальной обработки белья

Внимание! Применяйте только те моющие и специальные средства, которые предназначены для использования в бытовых стиральных машинах-автоматах.

Выбирайте дозировку моющих и специальных средств в соответствии с информацией изготовителя. Выполните инструкции, приведенные на упаковке соответствующего средства.

Дозировка зависит:

- от загрязненности белья,
- от количества белья
- от уровня жесткости водопроводной воды.

- Если изготовитель не дает указаний о дозировке для стирки небольшого количества белья: В случае половинной загрузки возьмите моющего средства на одну треть меньше, а при минимальной загрузке только половину от того объема, который рекомендован для полной загрузки белья.
- Начиная с уровня жесткости 2 (=средний) следует использовать смягчающий ополаскиватель. Тогда моющее средство можно всегда дозировать с учетом уровня жесткости 1 (=мягкая). Сведения о местной жесткости воды предоставит Вам соответствующее предприятие по водоснабжению.

1. Выдвиньте бункер дозатора моющих средств до упора на себя.
2. Внесите моющее средство/средство для специальной обработки белья.
3. Полностью задвиньте бункер.

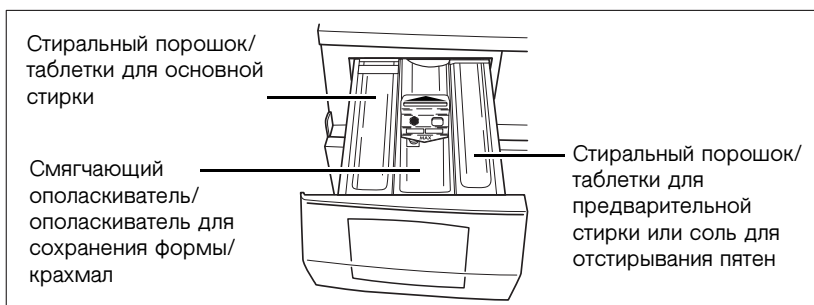

Стиральный порошок/таблетки для основной стирки

Если Вы хотите применить средство для смягчения воды, но правое отделение бункера дозатора моющих средств Вам требуется для средства предварительной стирки, то в этом случае внесите средство для смягчения воды в левое отделение бункера поверх моющего средства для основной стирки.

Смягчающий ополаскиватель, ополаскиватель для придания белью формы, крахмал

Заполняйте отделение не выше предельной отметки MAX. Вязкие концентраты перед внесением в бункер разбавьте водой согласно указаниям изготовителя. Порошковый крахмал разводите водой.

Если Вы используете жидкие моющие средства:

Жидкие моющие средства вносите с помощью дозаторов, предлагаемых производителями соответствующих средств.

Включение машины и установка программы

Задайте селектором программ нужную программу и температуру.



Одновременно с выбором программы включите машину. Индикаторы программного цикла показывают этапы выполнения заданной программы.

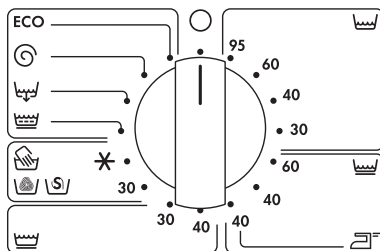

Изменение скорости отжима и программирование остановки полоскания

Стиральная машина-автомат предлагает максимально допустимую для заданной программы скорость отжима. Однако вы можете изменить эту скорость:

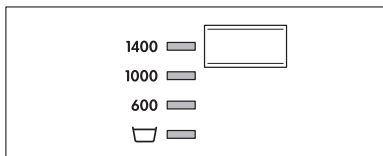

Для этого нажимайте кнопку ОТЖИМ/☐ (ОСТАНОВКА ПОЛОСКАНИЯ) до тех пор, пока не загорится соответствующий индикатор.



Скорость заключительного отжима можно менять даже во время выполнения программы. Для этого:

1. Нажмите кнопку ◀/▶ (ПУСК/ПАУЗА).
2. Измените параметр скорости отжима.
3. Снова нажмите кнопку ◀/▶ (ПУСК/ПАУЗА).

☐ (ОСТАНОВКА ПОЛОСКАНИЯ)



После выполнения функции ☐ (ОСТАНОВКА ПОЛОСКАНИЯ) белью остается лежать в воде последнего по счету полоскания. Заключительный отжим белья не производится, выполняется только промежуточный отжим. Скорость вращения centrifуги при промежуточном отжиме зависит от выбранной программы и не может быть изменена.

Установка дополнительных программ

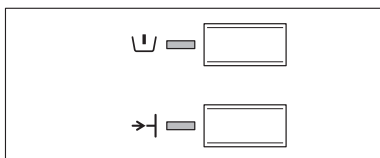
Если нужно, нажмите одну или несколько кнопок дополнительных программ. Загорится соответствующая индикация.



ПРЕДВАРИТЕЛЬНАЯ СТИРКА



Горячая предварительная стирка перед последующим автоматически запускаемым циклом основной стирки; с промежуточным отжимом в программах  (БЕЛОЕ/ЦВЕТНОЕ БЕЛЬЕ ИЗ ХЛОПКА И ЛЬНА) и  (БЕЛЬЕ, НЕ ТРЕБУЮЩЕЕ ОСОБОГО УХОДА), без промежуточного полоскания в программе  (ТОНКОЕ БЕЛЬЕ).

] (КОРОТКИЙ ЦИКЛ)

Сокращенная программа стирки для слабозагрязненного белья.





+ ДОПОЛНИТЕЛЬНОЕ ПОЛОСКАНИЕ

Подключение и отключение

При подключении функции + (ДОПОЛНИТЕЛЬНОЕ ПОЛОСКАНИЕ), выполняются два дополнительных цикла полоскания в программах  (БЕЛОЕ/ЦВЕТНОЕ БЕЛЬЕ ИЗ ХЛОПКА И ЛЬНА),  (БЕЛЬЕ, НЕ ТРЕБУЮЩЕЕ ОСОБОГО УХОДА)/ (ЛЕГКАЯ ГЛАЖКА),  (ТОНКОЕ БЕЛЬЕ) и  (ДЕЛИКАТНОЕ ПОЛОСКАНИЕ). Функция + (ДОПОЛНИТЕЛЬНОЕ ПОЛОСКАНИЕ) постоянно сохраняется в электронной памяти – даже после отключения машины.

+ (ДОПОЛНИТЕЛЬНОЕ ПОЛОСКАНИЕ)









Порядок подключения:

1. Селектором программ задайте функцию  (БЕЛОЕ/ЦВЕТНОЕ БЕЛЬЕ),  (БЕЛЬЕ, НЕ ТРЕБУЮЩЕЕ ОСОБОГО УХОДА)/ (ЛЕГКАЯ ГЛАЖКА) или  (ТОНКОЕ БЕЛЬЕ) с любой температурой.
2. Одновременно нажмите и не отпускайте кнопки  (ПРЕДВАРИТЕЛЬНАЯ СТИРКА) и  (ПРОГРАММИРОВАНИЕ ВРЕМЕНИ ПУСКА) – до тех пор, пока в зоне индикации программного цикла не загорятся индикаторы  (ПОЛОСКАНИЕ) и + (ДОПОЛНИТЕЛЬНОЕ ПОЛОСКАНИЕ). Теперь функция + (ДОПОЛНИТЕЛЬНОЕ ПОЛОСКАНИЕ) подключена и будет работать в постоянном режиме.

Индикатор функции + (ДОПОЛНИТЕЛЬНОЕ ПОЛОСКАНИЕ) горит в зоне индикации программного цикла перед запуском программы и при выполнении дополнительных циклов полоскания.



+ (ДОПОЛНИТЕЛЬНОЕ ПОЛОСКАНИЕ)

Порядок отключения:

1. Селектором программ задайте функцию  (БЕЛОЕ/ЦВЕТНОЕ БЕЛЬЕ ИЗ ХЛОПКА И ЛЬНА),  (БЕЛЬЕ, НЕ ТРЕБУЮЩЕЕ ОСОБОГО УХОДА)/ (ЛЕГКАЯ ГЛАЖКА) или  (ТОНКОЕ БЕЛЬЕ) с любой температурой.
2. Одновременно нажмите и не отпускайте кнопки  (ПРЕДВАРИТЕЛЬНАЯ СТИРКА) и  (ПРОГРАММИРОВАНИЕ ВРЕМЕНИ ПУСКА) - до тех пор, пока в зоне индикации программного цикла не погаснет индикатор + (ДОПОЛНИТЕЛЬНОЕ ПОЛОСКАНИЕ). С этого момента функция + (ДОПОЛНИТЕЛЬНОЕ ПОЛОСКАНИЕ) постоянно отключена.

Программирование времени пуска

С помощью кнопки  (ПРОГРАММИРОВАНИЕ ВРЕМЕНИ ПУСКА) можно отсрочить запуск любой программы.

1. Задайте нужную программу.
2. Нажмите кнопку  (ПРОГРАММИРОВАНИЕ ВРЕМЕНИ ПУСКА) один раз, если программу стирки необходимо запустить через 6 часов. Загорится индикатор **6h**.
Нажмите кнопку  (ПРОГРАММИРОВАНИЕ ВРЕМЕНИ ПУСКА) два раза, если программу стирки необходимо запустить через 3 часа. Загорится индикатор **3h**.





Если Вы еще раз нажмете кнопку  (ПРОГРАММИРОВАНИЕ ВРЕМЕНИ ПУСКА), то заданная отсрочка пуска будет отменена. Соответствующий индикатор погаснет.

3. Чтобы активизировать функцию программирования времени пуска, нажмите кнопку  (ПУСК/ПАУЗА).





Примечание: В случае установки отсрочки пуска продолжительностью в 6 часов, загорается индикатор **6h**. Через 3 часа индикация переключается и начинает гореть индикатор **3h**. По истечении полных 6 часов программа стирки запускается.

Запуск программы

1. Проверьте, открыт ли водопроводный кран.
2. Нажмите кнопку / (ПУСК/ПАУЗА). Программа запустится сразу или по истечении заданной отсрочки пуска.





При выполнении программы стирки светится индикация ее текущего этапа.



Если после нажатия кнопки / (ПУСК/ПАУЗА) 4 раза мигает индикатор  (ОКОНЧАНИЕ) и одновременно слышны 4 звуковых сигнала, значит неплотно закрыта загрузочная дверца. Плотно прижмите дверцу и еще раз нажмите кнопку / (ПУСК/ПАУЗА).





Прекращение выполнения программы и дозагрузка белья

Прекращение выполнения программы

- Кнопкой / (ПУСК/ПАУЗА) можно в любой момент прекратить, а повторным нажатием кнопки / (ПУСК/ПАУЗА) снова продолжить выполнение программы.
- Для досрочного прекращения выполнения программы необходимо перевести селектор программ в положение  (ВЫКЛ.). **Внимание!** Следите за наличием в машине воды!

Дозагрузка белья

Производить дозагрузку белья возможно только в тех случаях, когда не горит индикатор  (ДВЕРЦА).

1. Нажмите кнопку / (ПУСК/ПАУЗА). Загрузочную дверцу можно открыть.
2. Закройте загрузочную дверцу и еще раз нажмите кнопку / (ПУСК/ПАУЗА). Выполнение программы продолжится.

Цикл стирки окончен/Выемка белья







По окончании программы в зоне индикации программного цикла загорается индикатор →| (ОКОНЧАНИЕ). Как только погаснет индикатор ⇨○ (ДВЕРЦА) и загорится индикатор →| (ОКОНЧАНИЕ), загрузочная дверца разблокируется для открытия.

1. Откройте загрузочную дверцу и выньте белье.
2. Переведите селектор программ в положение ○ (ВЫКЛ.).
3. Закройте водопроводный кран.
4. По окончании стирки немного выдвиньте бункер дозатора моющих средств, чтобы дать ему просохнуть. Загрузочную дверцу просто прикройте, чтобы стиральная машина могла проветриться.

Если была задана функция (ОСТАНОВКА ПОЛОСКАНИЯ):

После остановки полоскания в зоне индикации программного цикла горят индикаторы ⇨○ (ДВЕРЦА) и →| (ОКОНЧАНИЕ).

Сначала необходимо откачать воду:

- Переведите селектор программ в положение ○ (ВЫКЛ.), затем в положение  (СЛИВ) и нажмите кнопку / (ПУСК/ПАУЗА) (выполняется слив воды, но отжим не производится),
- или переведите селектор программ в положение ○ (ВЫКЛ.), а затем в положение  (ОТЖИМ). В зависимости от вида загруженного в машину белья, уменьшите скорость отжима и нажмите кнопку / (ПУСК/ПАУЗА). Будет выполнен и слив воды, и отжим.

Устройство защиты против закрывания дверцы

При включенном устройстве защиты против закрывания дверцы загрузочную дверцу уже нельзя закрыть.

Включение устройства защиты против закрывания дверцы

С помощью монеты поверните поворотную кнопку (на внутренней стороне загрузочной дверцы) по часовой стрелке до упора.

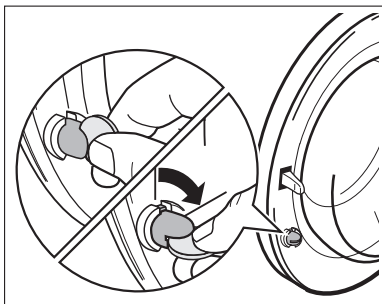

Предупреждение! После включения защитного устройства поворотная кнопка не должна быть утоплена, так как в этом случае защитное устройство не действует! Поворотная кнопка должна быть выдвинута, как показано на рисунке.

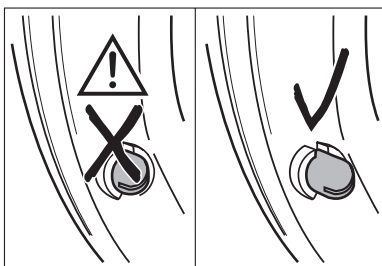

Выключение устройства защиты против закрывания дверцы

С помощью монеты поверните поворотную кнопку против часовой стрелки до упора.

Чистка и уход

Внимание! Не используйте для чистки стиральной машины средства по уходу за мебелью и агрессивные очистители. Протрите регулировочную панель влажным куском материи.

Бункер дозатора моющих средств

Бункер дозатора моющих средств необходимо регулярно промывать.

1. Энергичным рывком выньте бункер из машины.
2. Выньте из среднего отделения бункера вкладыш для смягчающего ополаскивателя.
3. Промойте все части водой.
4. Плотно до упора насадите вкладыш для смягчающего ополаскивателя.

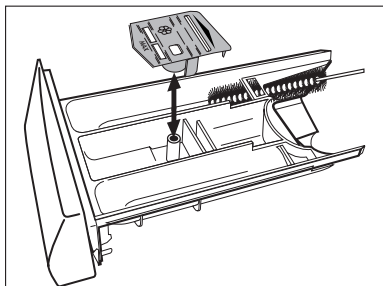

5. Необходимо прочистить щеткой все поверхности дозирующего устройства стиральной машины-автомата, особенно сопла, расположенные на верхней стенке бункера дозатора.

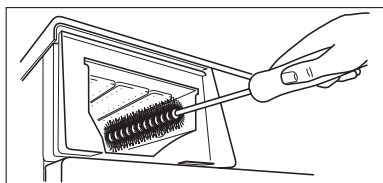



6. Вставьте бункер дозатора моющих средств в направляющие и задвиньте его внутрь.

Барaban для стирки белья

В случае попадания в барабан вместе с бельем или железистой водопроводной водой ржавеющих посторонних предметов, на поверхности барабана может осесть ржавчина.

Внимание! Не применяйте при чистке барабана кислотные средства для удаления накипи, содержащие хлор и железо абразивные средства и металлические мочалки.

1. В случае появления на стенках барабана ржавого налета удаляйте его специальным средством для чистки изделий из нержавеющей стали.
2. Чтобы смыть следы чистящего средства, проведите один цикл стирки без белья. Программа:  (БЕЛОЕ/ЦВЕТНОЕ БЕЛЬЕ ИЗ ХЛОПКА И ЛЬНА) 60, нажмите кнопку  (КОРОТКИЙ ЦИКЛ)), добавьте примерно 1/4 мерного стакана стирального порошка.

Загрузочная дверца и резиновая прокладка



Регулярно проверяйте, нет ли в резиновой прокладке за загрузочной дверцей или за стеклом дверцы скоплений каких-либо веществ или посторонних предметов. Регулярно промывайте стекло и резиновую прокладку дверцы.

Что делать, если...



Самостоятельное устранение мелких неполадок

Если во время работы машины в зоне индикации программного цикла появился один из следующих сигналов о неполадках:

- →| (ОКОНЧАНИЕ) мигает 1 раз (Проблема с подводом воды),
 - →| (ОКОНЧАНИЕ) мигает 2 раза (Проблема с отводом воды),
 - →| (ОКОНЧАНИЕ) мигает 4 раза (Открыта загрузочная дверца),
- обратитесь, пожалуйста, к представленной ниже таблице.

После устранения неполадки нажмите кнопку / (ПУСК/ПАУЗА).

При появлении других предупреждающих о неполадках сигналов (мигает один или несколько индикаторов программного цикла):

Отключите и снова включите машину. Заново установите программу. Нажмите кнопку / (ПУСК/ПАУЗА).

Если индикатор повторно сигнализирует о неполадке, сообщите об этом в сервисный центр.

Неполадка	Возможная причина	Способ устранения
Стиральная машина-автомат не работает.	Сетевой штекер не вставлен в розетку или не в порядке предохранитель.	Вставьте сетевой штекер в розетку. Проверьте предохранитель.
	Неплотно закрыта загрузочная дверца.	Закройте загрузочную дверцу так, чтобы замок защелкнулся.
	Кнопка  /  (ПУСК/ПАУЗА) нажата слишком быстро.	Нажмите и чуть дольше подержите кнопку  /  (ПУСК/ПАУЗА).
Загрузочная дверца не закрывается.	Установлена защита против закрывания дверцы детьми.	Снимите защиту против закрывания дверцы детьми.
Индикатор → (ОКОНЧАНИЕ) мигает 4 раза, одновременно слышны 4 звуковых сигнала.	Неплотно закрыта загрузочная дверца.	Плотно закройте загрузочную дверцу. Повторите запуск программы.

Неполадка	Возможная причина	Способ устранения
Индикатор → (ОКОНЧАНИЕ) мигает 1 раз, одновременно слышен 1 звуковой сигнал. (Проблемы с подводом воды.)	Закрыт водопроводный кран.	Откройте водопроводный кран.
	Забился фильтр в винтовом соединении подводящего шланга.	Закройте водопроводный кран. Отвинтите шланг от водопроводного крана, извлеките и промойте фильтр.
	Вышел из строя или заизвестковался водопроводный кран.	Проверьте работу крана и при необходимости почините его.
Стиральная машина-автомат во время работы вибрирует или стоит нестабильно.	Не сняты транспортные крепления.	Снимите транспортные крепления.
	Неправильно отрегулированы по высоте резбовые ножки.	Отрегулируйте высоту резбовых ножек согласно инструкции по установке и подключению.
	В барабане очень мало белья (например, только один банный халат).	Это не ухудшает работу машины.
Из-под стиральной машины-автомата течет вода.	Винтовое соединение на шланге подачи воды завинчено неплотно.	Плотно привинтите шланг подачи воды.
	Сливной шланг протекает.	Замените сливной шланг.
	Неправильно закрыта крышка насоса для моющего раствора.	Правильно закройте крышку.
	Белье защемлено загрузочной дверцей.	При следующей стирке будьте внимательны при загрузке белья.
	Шланг экстренного слива протекает.	Правильно привинтите шланг экстренного слива.
Моющий раствор сильно пенится.	Вероятно, было внесено слишком много моющего средства.	Дозируйте моющее средство в строгом соответствии с указаниями изготовителя.

Неполадка	Возможная причина	Способ устранения
Индикатор → (ОКОНЧАНИЕ) мигает 2 раза, одновременно слышны 2 звуковых сигнала. (Проблемы с подводом воды.)	На сливном шланге имеется загиб.	Устраните загиб.
	Превышена предельная высота подачи воды в 1 м.	Обратитесь, пожалуйста, в сервисный центр.
	Засорился насос для моющего раствора.	Отключите машину. Выньте из розетки сетевой штекер. Произведите чистку насоса для моющего раствора. Удалите из корпуса насоса инородные тела.
	При подключении сифона обнаружилось, что сифон засорен.	Промойте сифон.
В барабан не поступил смягчающий ополаскиватель, отделение ☼ для средств специальной обработки белья заполнено водой.	Вкладыш для смягчающего ополаскивателя в отделении для средств специальной обработки белья насажен неправильно или забился.	Промойте бункер дозатора моющих средств, плотно насадите вкладыш для смягчающего ополаскивателя.
Загрузочная дверца не открывается, когда включена машина.	Загрузочная дверца заблокирована.	Дождитесь, когда погаснет индикатор —○ (ДВЕРЦА) и загорится индикатор → (ОКОНЧАНИЕ).
	Сбой в подаче электроэнергии! (Все индикаторы погасли). Загрузочная дверца в течение примерно 2 минут остается заблокированной.	При возобновлении подачи электричества выполнение программы продолжится. При выемке белья: Если в машине видна вода, то перед тем как открыть загрузочную дверцу сначала слейте воду (см. раздел "Проведение экстренного слива").
Белье сильно измято.	Вероятно, в машину было загружено слишком много белья.	Не нарушайте предельные нормы загрузки.

Если результат стирки Вас не удовлетворил

Белье приобрело серый оттенок, а на поверхности барабана появился известковый налет

- Недостаточная дозировка моющего средства.
- Использовано неподходящее моющее средство.
- Не была проведена предварительная обработка специфических загрязнений.
- Неправильная установка программы или температуры.

Белье покрыто серыми пятнами

- Стирка белья со следами мази, жира или масла выполнялась с применением недостаточного количества моющего средства.
- Стирка проводилась при слишком низкой температуре.
- Частой причиной является попадание на белье смягчающего ополаскивателя, - особенно концентрированного. Постарайтесь отстирать такие пятна как можно скорее, и в дальнейшем пользуйтесь этим ополаскивателем с осторожностью.

Если после последнего полоскания еще видна пена

- Современные моющие средства могут пениться даже при последнем полоскании белья. Несмотря на это, белье прополоскано достаточно. Попробуйте воспользоваться другим моющим средством.

Если на выстиранном белье остаются следы какого-то белого вещества

- Речь идет о нерастворимых остатках современных моющих средств. Появление этих следов не является результатом некачественного вы полоскивания белья. Вытрясите или почистите белье щеткой. Может быть, в будущем Вам следует выворачивать белье перед стиркой. Проверить правильность выбора моющего средства. Специально для темного белья целесообразно использовать жидкое моющее средство.

Проведение экстренного слива



Предупреждение! Перед проведением экстренного слива выключите стиральную машину-автомат и выньте из розетки сетевой штекер!

Предупреждение! Моющий раствор, выходящий из шланга экстренного слива, может оказаться горячим. Опасность ожога! Перед экстренным сливом дайте моющему раствору остыть!

1. Откиньте книзу и снимите крышку, расположенную в цокольной панели машины.

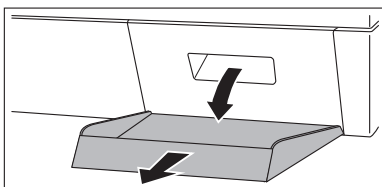

2. Выньте шланг экстренного слива.

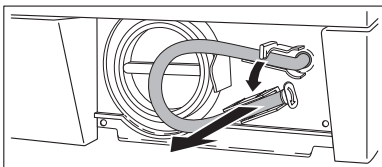

3. Для сбора вытекающего моющего раствора подставьте какую-либо мелкую посуду. Поворачивая против часовой стрелки, высвободите и выньте пробку шланга экстренного слива.

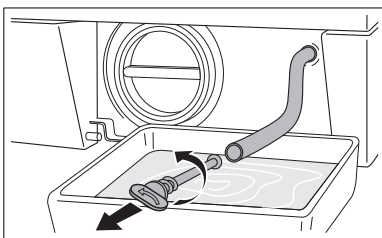

4. Моющий раствор начнет вытекать. Если требуется многократное опорожнение посуды для сбора воды, на время этой процедуры закрывайте шланг экстренного слива пробкой.

После того, как вода стечет:

5. Плотнo заткните шланг экстренного слива пробкой и до конца заверните ее в направлении часовой стрелки.
6. Вложите шланг экстренного слива в крепление.
7. Вставьте и закройте крышку на цокольной панели.

Насос для моющего раствора

Насос для моющего раствора не требует никакого технического обслуживания. Открывать крышку насоса необходимо лишь в случае неполадки, когда прекращается откачивание воды, например при блокировании рабочего колеса насоса.

Перед загрузкой белья всегда проверяйте, нет ли в карманах или среди белья посторонних предметов. Канцелярские скрепки, гвозди и другие подобные предметы, случайно попавшие в стиральную машину-автомат вместе с бельем, остаются лежать в ловушке для посторонних предметов, которая находится в корпусе насоса и служит для защиты рабочего колеса насоса.



Предупреждение! Прежде, чем снять крышку насоса, отключите стиральную машину-автомат и выньте из розетки сетевой штекер!

1. Предварительно произведите экстренный слив.
2. Положите тряпку на пол перед крышкой насоса для моющего раствора. Оставшаяся в машине вода вытечет.
3. Выверните в направлении против часовой стрелки и снимите крышку насоса.

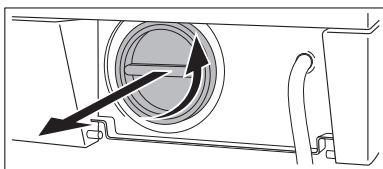

4. Удалите из корпуса и с рабочего колеса насоса весь попавший туда сор, например ворсинки от тканей.

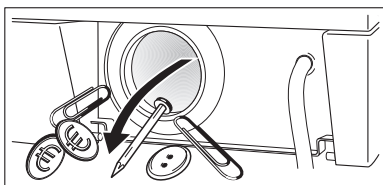

5. Проверьте, нормально ли проворачивается рабочее колесо насоса, которое расположено в самой задней части корпуса насоса. (Рывкообразное вращение рабочего колеса является нормальным.) Если колесо не вращается, поставьте об этом в известность сервисный центр.

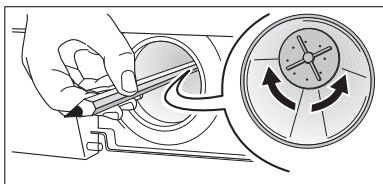

- 6.** Вставьте крышку насоса. Переключки на крышке введите в расположенные по бокам направляющие пазы и плотно заверните крышку в направлении часовой стрелки.

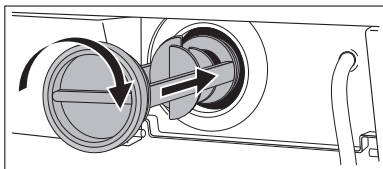

- 7.** Закройте шланг экстренного слива и вставьте его в крепление.
8. Закройте крышку в цокольной панели машины.

Технические данные

- CE** Данный прибор соответствует следующим предписаниям ЕС:
- 73/23/EWG от 19.02.1973 “Предписания по низкому напряжению”
 - 89/336/EWG от 03.05.1989 “Предписания по электромагнитной совместимости”, включая поправки к предписаниям 92/31/EWG
 - 93/68/EWG от 22.07.1993 “Предписания об идентификационных обозначениях CE”

Высота x Ширина x Глубина	850 x 598 x 603мм
Глубина при открытой загрузочной дверце	980 мм
Пределы регулирования по высоте	прибл. +10/-5мм
Загрузка белья (в зависимости от программы)	макс. 5кг
Применение	в домашнем хозяйстве
Скорость вращения барабана при отжиме	см. фирменную табличку
Давление воды	1-10 бар (=10–100Н/см ² =0,1–1,0мПА)

Расходные параметры

Расходные параметры определялись при стандартных условиях эксплуатации. При эксплуатации машины в домашних условиях возможны отклонения.

Селектор программ (температура)	Загрузка в кг ¹⁾	Вода в литрах	Электроэнергия в кВтч	Время в минутах
 (БЕЛОЕ/ЦВЕТНОЕ БЕЛЬЕ ИЗ ХЛОПКА И ЛЬНА) 95	5	56	1,90	130
ЕСО (ЭКОНОМИЯ ЭЛЕКТРОЭНЕРГИИ) 2)	5	45	0,94	125
 (БЕЛОЕ/ЦВЕТНОЕ БЕЛЬЕ ИЗ ХЛОПКА И ЛЬНА) 40	5	52	0,55	112
 (БЕЛЬЕ, НЕ ТРЕБУЮЩЕЕ ОСОБОГО УХОДА) 40	2,5	54	0,50	76
 (ТОНКОЕ БЕЛЬЕ) 30	2,5	56	0,35	64
 (ШЕРСТЬ)/  (ШЕЛК)  (Ручная стирка) 30	2	50	0,35	52

1) Определение загрузки выполняется по стандарту EN 60456 Standardload (норма загрузки).

2) **Примечание:** Параметры для испытаний в соответствии и с применением норм EN 60 456 и IEC 60 456.

Расходные параметры отклоняются от представленных в таблице значений, в зависимости от давления и жесткости воды, температуры воды на входе, температуры помещения, вида и количества загружаемого белья, используемого моющего средства, колебаний напряжения в электросети и заданных дополнительных функций.

Инструкции по установке и подключению



Указания по технике безопасности при установке

- Эта стиральная машина-автомат **не предназначена для встраивания под столешницу.**
- Перед вводом в эксплуатацию удостоверьтесь в том, что машина не получила повреждений при транспортировке. Ни в коем случае не подключайте поврежденную машину. В случае обнаружения повреждений обратитесь к торговому предприятию-поставщику Вашей машины.
- Перед вводом машины в эксплуатацию обязательно снимите с нее все части транспортных креплений. В противном случае при отжиме белья может быть повреждена как сама машина, так и стоящая рядом мебель.
- Перед началом эксплуатации необходимо установить брызгозащиту машины (см. раздел “Удаление транспортных креплений”).
- Вставляйте штекер только в розетки с защитным контактом, установленные с соблюдением технических предписаний.
- При постоянном электрическом подключении: постоянное подключение имеет право устанавливать только уполномоченный специалист-электрик.
- Перед вводом машины в эксплуатацию удостоверьтесь, что обозначенные на фирменной табличке номинальное напряжение и вид тока соответствуют напряжению и виду тока по месту установки. На фирменной табличке представлены и требования к электрозащите.
- Если для надлежащего подключения стиральной машины-автомата к водоснабжению необходимы водопроводно-канализационные работы, то последние должен выполнять уполномоченный специалист-сантехник.
- Если для надлежащего электроподключения стиральной машины-автомата необходимы работы с электросетью, то последние должен выполнять уполномоченный специалист-электрик.
- Сетевую проводку имеет право менять только сервисный центр или уполномоченный специалист.

Установка машины

Транспортировка машины



Предупреждение! Стиральная машина-автомат имеет значительный вес. Можно получить травму! Будьте осторожны, когда приподнимаете машину.

- Не кладите машину на лицевую или на правую сторону (смотря спереди). Электрические части машины могут намокнуть.
- Никогда не перевозите машину без транспортных креплений. Транспортные крепления удаляйте только на месте установки! Транспортировка без транспортных креплений может привести к повреждению машины.
- Никогда не приподнимайте машину, взявшись за открытую загрузочную дверцу или за цоколь.

Транспортировка с помощью тележки для мешков:

- Подводите тележку к машине только сбоку.

Удаление транспортных креплений

Внимание! Перед вводом машины в эксплуатацию обязательно снимите с нее все части транспортных креплений! Аккуратно храните транспортные крепления на случай возможной перевозки машины (переезда) в будущем.

1. Раскройте оба держателя шлангов, расположенные на задней стенке машины, и извлеките шланги и шнур питания.
2. Одним рывком снимите с машины оба держателя шлангов.

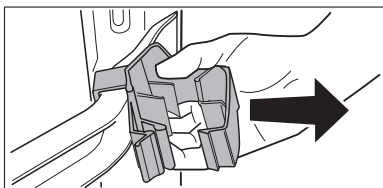
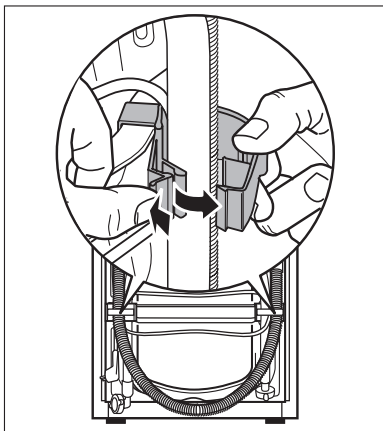



К машине прилагаются специальный ключ А и заглушки В (2 шт.) и С (1 шт.).

3. С помощью специального ключа А снимите болт D вместе с пружиной сжатия.
4. Откинуть заглушку С как показано на рисунке.
5. Закройте отверстие заглушкой С.
6. Специальным ключом А вывинтите два винта Е.
7. Специальным ключом А вывинтите четыре винта F.
8. Снимите транспортную шину G.
9. Снова завинтите четыре винта F.
10. Два больших отверстия закройте заглушками В.

Внимание! Все заглушки В (2 шт.) и С (1 шт.) следует вдавливать с силой таким образом, чтобы они плотно фиксировались в задней стенке машины (брызгозащита!).

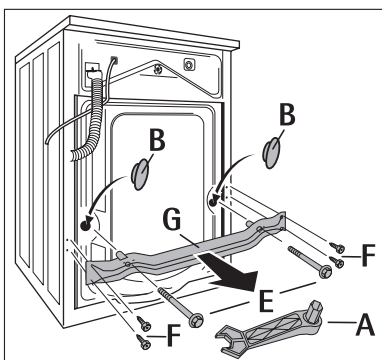
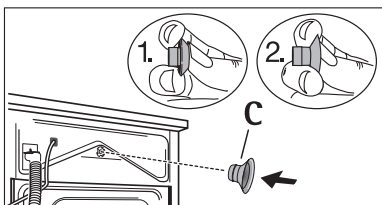
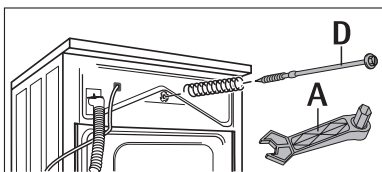

Место установки

Внимание! Стиральную машину нельзя эксплуатировать в морозоопасном помещении. Низкая минусовая температура может причинить машине повреждения. Это ухудшит ее работу! На ущерб от воздействия низких температур гарантия не распространяется!

- Поверхность установки должна быть крепкой и ровной. Нельзя устанавливать машину на коврах или на мягких напольных покрытиях.
- Поверхность установки должна быть чистой, сухой и свободной от следов полотерной мастики и других смазок – чтобы машина не скользила.
- При установке на поверхностях, облицованных мелкой плиткой, подкладывайте под машину резиновый коврик.

Установка на цоколе

Для обеспечения надежной посадки машины на цоколь на нем необходимо закрепить опорные планки*), в которые вставляется машина.

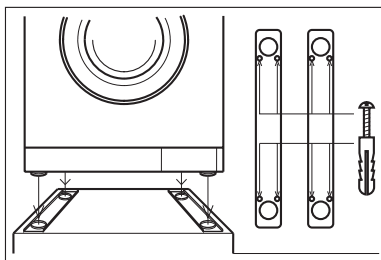

Установка на вибрирующем полу из деревянных балок или половиц:

Установите машину по возможности в углу помещения.

1. Привинтите к двум или большему количеству балок пола водостойкую деревянную панель толщиной не менее 15 мм.
2. На деревянной панели закрепите опорные планки*), в которые вставляется машина.

*) Опорные планки можно приобрести в сервисном центре.

Выравнивание машины по высоте

Все четыре ножки машины изначально отрегулированы на заводе-изготовителе.

Грубые неровности поверхности установки можно компенсировать путем индивидуального регулирования высоты каждой из четырех ножек.

Для этого необходимо воспользоваться специальным ключом, который имеется в комплекте поставки.

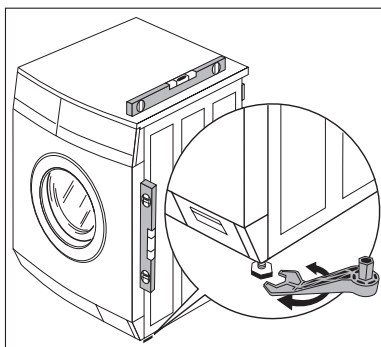

Внимание! Никогда не пытайтесь компенсировать мелкие неровности пола с помощью деревянных, картонных и иных подобных подкладок – делайте это только путем регулирования ножек.

Электрическое подключение

Данные о сетевом напряжении, виде тока и необходимой электрозащите имеются на фирменной табличке. Фирменная табличка расположена рядом с загрузочным отверстием стиральной машины.

Подключение к водоснабжению

Внимание!

- Данную стиральную машину **нельзя** подключать к горячей воде!
- При подключении используйте только новые комплекты шлангов!
- Машину можно подключать только к водопроводу с питьевой водой. Дождевую или техническую воду используйте только в тех случаях, когда она отвечает требованиям стандартов DIN 1986 и DIN 1988.
- Шланг подачи воды и сливной шланг нельзя перегибать или передавливать!

Допустимое давление воды

Давление воды должно составлять минимум 1 бар ($= 10 \text{ Н/см}^2 = 0,1 \text{ мПа}$), максимум 10 бар ($= 100 \text{ Н/см}^2 = 1 \text{ мПа}$).

- При давлении выше 10 бар: предварительно подключите редуцирующий клапан.
- При давлении ниже 1 бар: отвинтите шланг подачи воды на магнитном впускном клапане со стороны машины, выньте регулятор расхода воды (для этого извлеките плоскогубцами фильтр и выньте находящуюся за ним резиновую прокладку). Снова вставьте фильтр.

Подача воды

В комплект поставки входит напорный шланг длиной 1,35 м. Если Вам потребуется более длинный подводящий шланг, необходимо использовать только фирменные шланги. В сервисных центрах имеются наборы шлангов различной длины.



Прокладочные кольца или вложены в пластиковые гайки винтового соединения шланга, или поставляются в отдельной упаковке. Не используйте никакие другие прокладки!

Внимание! Винтовое соединение шланга закручивайте только вручную.

1. Присоедините шланг загнутым концом к машине.

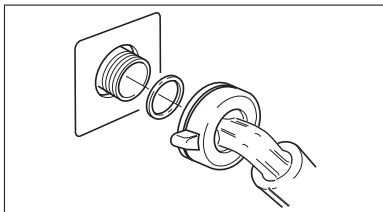

Внимание! Подводящий шланг нельзя прокладывать вертикально вниз, его надо повернуть вправо или влево, как показано на рисунке.

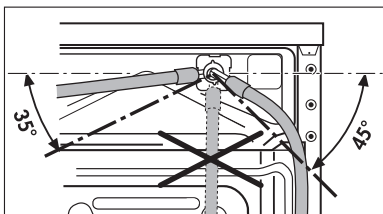

2. Подсоедините шланг прямым концом к водопроводному крану с винтовой нарезкой R 3/4 дюйма.
3. Медленно откройте водопроводный кран и проверьте плотность всех соединений.

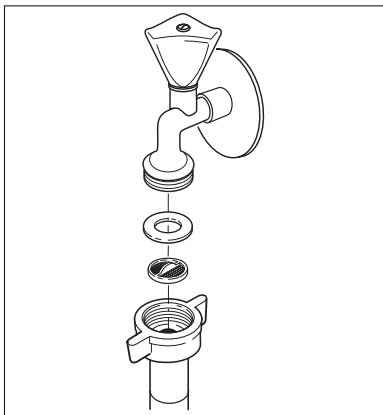

Слив воды

Место для слива воды должно находиться не выше 1 метра над поверхностью установки машины.

Для удлинения можно использовать только фирменные шланги. (Шланг протягивается на расстояние не более 3 м по полу и затем вверх на высоту не выше 80 см над уровнем пола.) В сервисных центрах имеются сливные шланги различной длины.

Слив воды через сифон

Застраховьте место соединения насадки и сифона с помощью шлангового зажима (имеется в специализированных магазинах).

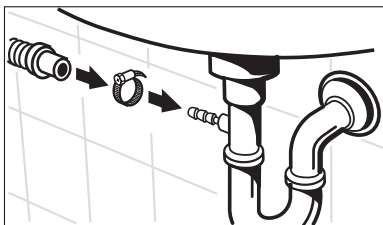

Слив воды в раковину или ванну



Внимание!

- Раковины маленького размера для этой цели не подходят. Возможен перелив воды!
- Конец сливного шланга не должен погружаться в откачанную воду. Это может привести к засасыванию воды обратно в машину!
- Во избежание соскальзывания шланга при сливе воды в раковину или ванну застрахуйте сливной шланг с помощью входящего в комплект поставленного насадного колена. В противном случае шланг может быть выдавлен из раковины силой отдачи вытекающей воды.
- При откачивании проверяйте, достаточно ли быстро вытекает вода.

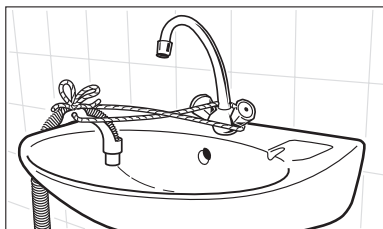
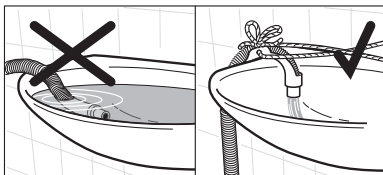

Подача воды на высоту более 1м

Насос для моющего раствора стиральной машины-автомата подает моющий раствор на высоту до 1 метра от поверхности установки машины.

Внимание! При высоте подачи более 1 метра могут иметь место неполадки в работе машины или ее повреждение.

Для обеспечения подачи моющего раствора на высоту более 1 метра можно приобрести специальный набор для переоснастки стиральной машины. Обратитесь, пожалуйста, в сервисный центр.

Гарантийные условия/Сервисные центры

Weitere Kundendienststellen im Ausland

In diesen Ländern gelten die Garantiebedingungen der örtlichen Partner. Diese können dort eingesehen werden.

Further after-sales service agencies overseas

In these countries our AEG agents' own guarantee conditions are applicable. Please obtain further details direct.

Autres agences étrangères assurant le service après-vente

Dans ces pays, les conditions de garantie des concessionnaires de la région sont valables. Vous pouvez les consulter sur place.

Otros puntos de Postventa en el extranjero

En estos países rigen las condiciones de nuestros representantes locales, las cuales pueden ser consultadas allí mismo.

Ulteriori uffici del servizio tecnico assistenza clienti all'estero

In questi paesi sono valide le condizioni di garanzia dei partner locali. Queste condizioni possono essere esaminate sul luogo.

Serviços de assistência técnica no estrangeiro

Nestes países são válidas as condições de garantia dos concessionários locais, podendo aí ser consultadas.

További vevőszolgálati irodák külföldön

Ezekben az országokban a mi AEG vevőszolgálatainknál saját jótállási feltételek alkalmazhatók. A további adatokat kérjük közvetlenül szerezzék be.

Servisne službe

Na garancijskem listu boste našli seznam pooblaščenih servisnih služb AEG.

U.A.E. Abu Dhabi Universal Trading Company P.O. Box 43 99 Tel.: 6335331 Service Center 6733974	Jordan Jordan Household Supply Co. Ltd. P.O. Box 3/68 Amman/Tel.: 69 70 50	Malta ITC International Trading Company White House Building Mountbatte Street Blata L-Bajda/Tel.: 220644
Egypt Middle East Commercial Center 4 Salah El Dein St. - 2nd floor Heliopolis, Cairo Egypt Tel.: 2024181719	Canada EURO-LINE Appliances 2150 Winston PARK Drive 20 Oakville, Ontario L6H 5V1 Tel.: 905 829 3980 Fax: 905 829 3985	Mauritius Happy World Centre Ltd. P.O. 7 54 1 Chausee Street Port Louis Tel.: 25355

Australia The Andi-Co Group 1 Stamford Road Oakleigh VIC 3166 Tel.: (03) 9569 1255 Fax: (03) 9569 1450 www.andico.com.au	Korea (South) Core Incorp. 3/F Chewoo Bldg. 200 Nonhyun-Dong Kangnam-Ku 135-010 Seoul Telefon 82 2 549 89 61	Namibia AEG NAMIBIA (PTY) LIMITED-Jeppe Street Northern Industrial Area Windhoek Tel.: (061) 21-6082/4 Fax: (061) 217838
Bahrain/Arabian Gulf A.A. Zayani & Sons P.O. Box 9 32 Bahrain Tel.: 17311124	Croatia Electrolux D.O.O. Suplova 7 10000 Zagreb Tel.: 1 61 19512 Fax: 1 61 19513	New Zealand Monaco Corporation Ltd. 10 Rothwell Avenue Albany - Auckland 4399 Auckland 1 New Zealand Tel.: 0064 94156019 Fax: 0064 94157070
Bulgaria Electrolux Bulgaria E.O.O.D. 91 Levski Blvd. 1000 Sofia Tel.: 2 806676 Fax. 2 980 5276	Kuwait/Arabian Gulf Ali Al-Ghanim Est. P.O. Box 21540 - Safat Tel.: 4822190 Fax: 4820116	Syria WATTAR CO. P.O. Box 36109 Mazzeh - Damascus Direct Phone: 00963116132649 Fax: 00963116119537
Cyprus Hadjikyrlakos & Sons Ltd. Prodromou 121 P.O. Box 21587 Nicosia 1511 Service Telephones: Nicosia 02 481226 Limassol 05 562182 Larnaca 04 633929 Paphos 06 932 699	Lebanon Adib & Assaferi P.O. Box 539 Tripoli	Iran ARIAN International Development Co. AEG Showroom Shariati, Balatar as Safar Teheran / Iran Phone No. Showroom: 021 / 285 513 / 4 Phone No. Service: 021 / 312 27 67 / 8
Estonia Electrolux Estonia Ltd. Mustamäe tee 24 EE0006 Tallinn Tel.: (372) 6 650 090 Fax: (372) 6 650 092	Latavia Electrolux Latavia Ltd. Terlaton Street 42/44 1011 Riga Tel.: 371 2 297821 Fax: 371 2 821286	Poland Electrolux Poland Sp. zo.o. ul. Domaniewska 41 02-034 Warszawa tel.: 022 874 33 33 fax: 022 874 33 00
Hong Kong Dah Chong Hong Ltd. 20 Kai Cheung Road Kowloon Bay Kowloon - Hong Kong Tel.: 0085222621620 Fax: 0085227550333	Lithuania Electrolux Lithuania Verkui 29 2600 Vilnius Tel.: 372 272 3326 Fax: 372 272 3366	Russia Electrolux Russia Ltd. 16 Olympiysky prospekt 129090 Moscow Tel.: (095) 937 7837 Fax: (095) 926 5513
Israel Evis Ltd. Tadiran-Ampa Service 10 Gibonay Israel Street New Industrial Zone Netanya, 42504 Israel	Malaysia Arzbergh Engineering No. 49A/B, Jalan Petaling Utama 7 4600 Petaling Jaya Tel.: 3 795 1084 Fax: 3 795 1082	Saudi Arabia Alia Trading Corporation P.O. Box 4101 Meccak Street Riyadh Tel.: 4645977 Al Nahas Est. Al Sitteeng Street P.O. Box 1 15 29 Jeddah Tel.: 6611675 Service center 6646583

<p>Japan Electrolux Japan Ltd. Domestic Appliances Department Maruzen Showa Warehouse Building Tookai 4-5-12, Ota-ku 143-006 Tokyo Tel.: 0120-13-7117 Fax: 03-3790-5257</p>	<p>Singapore Group Pte Ltd. 833 Bukit Timah Road Unit no. 01-11 Royalville 279887 Singapore Tel.: 0065 64638484 Fax: 0065 64638488</p>	<p>Slovenia Electrolux Slovenia D.O.O. Traska Ul. 132 1000 Ljubljana Tel.: 61 1234 137 Fax: 61 1234 238</p>
<p>Thailand Olympia Thai Tower, 444 Rachadapiser Road Samsennok- Huaykwang 10320 Bangkok Thailand Tel.: 006625136111 Fax: 006625136334</p>	<p>Slovakia Rep. Electrolux Slovakia S.R.O. Seberiniho 1 821 03 Bratislava Tel.: 02 4333 4322, 4355 Fax: 02 4333 6976</p>	<p>South Africa AEG (Pty) Ltd. 55, 12th Road P.O. Box 1 02 64 Kew/Johannesburg 2000 Tel.: 8069111</p>
<p>Hungary Electrolux Lehel KFT Erzsébet Királyné útja 87. 1142 Budapest Tel.: 00361/467-3200</p>		

Сервисная поддержка

При возникновении технических неисправностей попытайтесь сначала устранить проблему самостоятельно с помощью настоящего руководства по эксплуатации (раздел “Что делать если...”).

Если Вы не можете устранить неполадку своими силами, обратитесь, пожалуйста, в авторизованный сервисный центр.

Для того, чтобы мы могли Вам быстро помочь, нам нужны следующие данные Вашей машины:

- Наименование модели
- Номер изделия (PNC)
- Серийный номер (S-No.)
(номера находятся на фирменной табличке)
- Характер неполадки
- код неполадки, в случае его появления на дисплее машины.

Чтобы необходимые данные Вашей машины были всегда у Вас под рукой, рекомендуем внести их сюда:

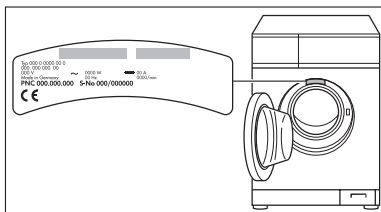

Наименование модели:

PNC (номер изделия):

S-No (серийный номер):

 **From the Electrolux Group. The world's No. 1 choice.**

The Electrolux Group is the world's largest producer of powered appliances for kitchen, cleaning and outdoor use. More than 55 million Electrolux Group products (such as refrigerators, cookers, washing machines, vacuum cleaners, chain saws and lawn mowers) are sold each year to a value of approx. USD 14 billion in more than 150 countries around the world.

AEG Hausgeräte GmbH
Postfach 1036
D-90327 Nürnberg

<http://www.aeg.hausgeraete.de>

© Copyright by AEG

XXX XXX XXX-00-191004-00

Право на изменения сохраняется